



# 印表伺服器 快速安裝手冊

- 支援介面規格：  
IEEE 1284 平行埠  
USB 2.0/1.1
- 支援網路規格：  
10/100Mbps 高速乙太網路

## 一、產品清單

- 高速印表伺服器乙台
- 直流變壓器乙個(依機種5V/1A或5V/2A而有所不同)
- 快速安裝指南乙張
- 產品保固卡

\*下載管理程式及使用手冊檔案請至官網[www.zot.com.tw](http://www.zot.com.tw)下載專區

## 二、產品規格支援說明

IEEE 1284 平行埠機種			
型號	介面	通訊協定	作業系統
P102S	平行埠 x1	LPR、RAW、TCP/IP	Windows XP 以上
PA102	平行埠 x1	TCP/IP、IPX/SPX、NetBEUI、IPP AppleTalk、LPR、RAW、SMB	Windows 95 以上、NetWare、 UNIX/Linux、Mac OS
PA301	平行埠 x3	TCP/IP、IPX/SPX、NetBEUI、IPP AppleTalk、LPR、RAW、SMB	Windows 95 以上、NetWare、 UNIX/Linux、Mac OS

USB埠機種(support USB 2.0/1.1)			
PU212	USB埠 x1	TCP/IP、IPX/SPX、NetBEUI、IPP AppleTalk、LPR、RAW、SMB	Windows 95 以上、NetWare、 UNIX/Linux、Mac OS
PU212S	USB埠 x1	LPR、RAW、TCP/IP	Windows XP 以上

雙介面機種			
PS532	平行埠 x1 USB埠 x 2	TCP/IP、IPX/SPX、NetBEUI、IPP AppleTalk、LPR、RAW、SMB	Windows 95 以上、NetWare、 UNIX/Linux、Mac OS

### 三、產品安裝架構

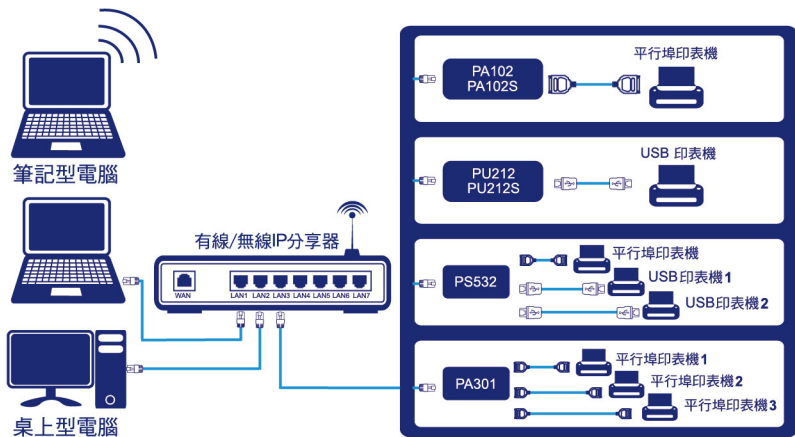

### 四、注意事項

● 印表伺服器IP位址一旦變更，連接的印表機連接埠TCP/IP設定需配合變更，否則無法列印。

- 安裝前，請先確定印表機驅動程式已安裝，並在電腦本機連接時已經可正常列印。
- 印表伺服器接電源時會執行自我測試（POST）任何不正常閃燈方式皆為硬體有問題。
- 按一下Reset鍵為印表伺服器重新開機的動作。
- 按5秒Reset鍵為印表伺服器列印自我測試頁的動作。
- 恢復出廠預設值方法：
  1. 拔掉電源/網路線/USB或平行埠線，斷電後按住Reset鍵不要放開。
  2. 按著Reset鍵的同時，接上電源10秒後再放開Reset鍵。
  3. 靜待約三十秒鐘，再將網路線/USB或平行埠線接回。
  4. 此時印表伺服器已回復出廠預設值，IP位址回到 192.168.0.10。

## 五、詳細安裝說明 (示範PA301機種在WIN7作業系統下安裝)

步驟一、設定印表伺服器IP位址。

A1. 放入ZOTECH印表伺服器安裝光碟，執行「印表伺服器安裝精靈」。



A2. 請在開啟的視窗內找到PSWizard執行檔。

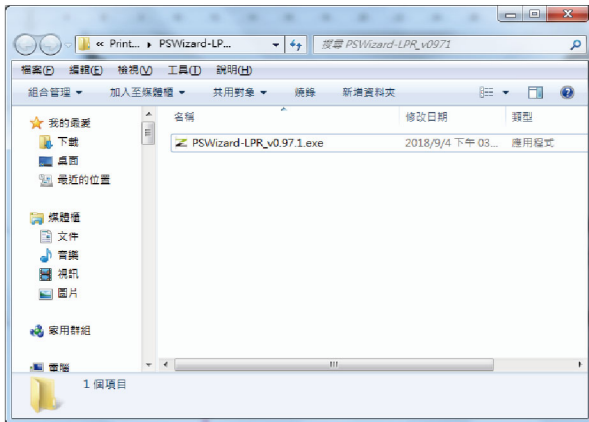

注意：PSWizard檔案名稱會因版本不同而有差異。

A3. Vista以上使用者請以「以系統管理員身份執行」；Win2000/XP/2003 請直接執行。執行「PSWizard」後按「下一步(N)>」繼續。



A4. 若防毒/防火牆出現提示訊息，請允許通過/解除封鎖，以免造成 PSWizard 搜尋不到印表伺服器。

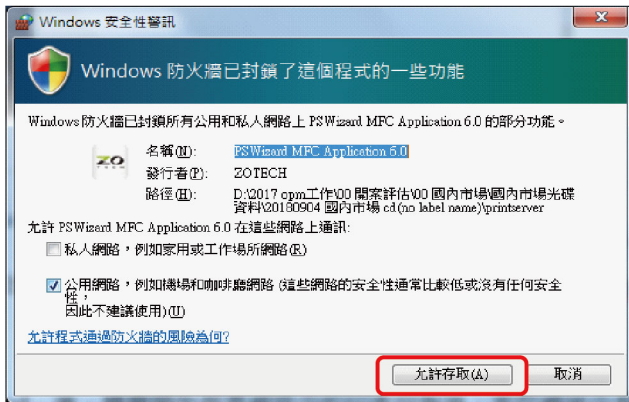

A5. 執行「PSWizard」後，安裝精靈開始搜尋網路中的印表伺服器，若您網域中有多台印表伺服器，您可透過程式中「MAC位址」與機身背後貼紙Node ID來核對辨識。



A6. PA301 為多埠機種，故會搜尋到三個裝置名稱並在連接埠處會標明 1、2、3，分別代表產品上的平行埠1、平行埠2、平行埠3連接端口。請依所連接的印表機端口選擇對應的連接埠編號，再按「下一步(N)>」繼續。



A7. 若第一次設定印表伺服器請選擇「是的，我想要變更設定」，按「下一步(N)>」繼續。



A8. 如果您的網路環境使用DHCP伺服器分配IP位址，請選擇「自動取得IP(由DHCP伺服器)」。

A9. 如果您是在沒有使用DHCP伺服器的網路環境或是要使用指定的IP位址給印表伺服器，請選擇「指定IP位址」(跳至P.7步驟A11)。



A10. 使用「自動取得IP」設定說明

A10.1 請選擇「自動取得 IP(由DHCP伺服器)」並按「下一步(N)>」繼續。



當您選擇「自動取得IP(由DHCP伺服器)」時，請先確定印表伺服器已連到DHCP伺服器。



A10.2 請再按「下一步(N)>」並等候設定值儲存至印表伺服器，儲存完畢會自動跳往下一頁。



A10.3 接著請按「<上一步(B)」並確認DHCP伺服器分配給印表伺服器的IP位址。

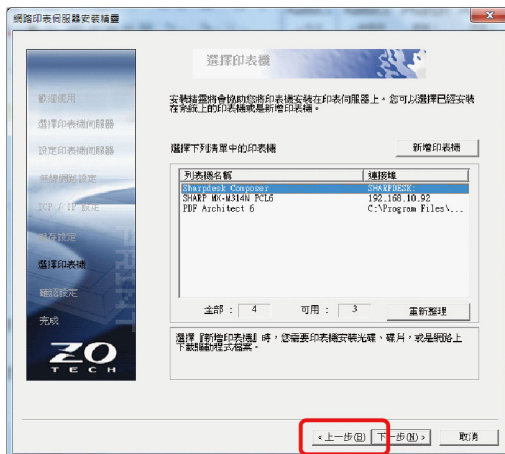

A10.4 此時印表伺服器已取得IP位址，請再選擇原來的連接埠再按「下一步(N)>」繼續。

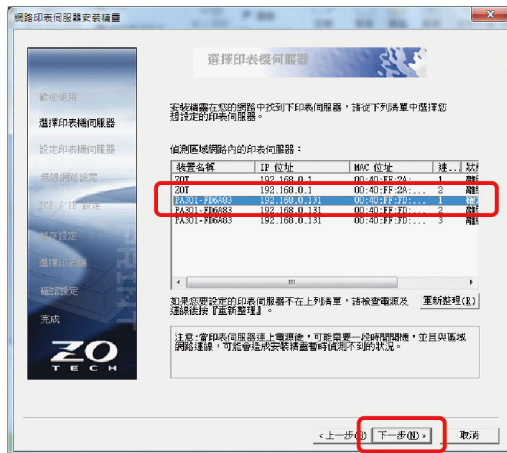

A10.5 接下來還需要使用「指定IP位址」設定，將印表伺服器的IP位址固定。請選擇「是的，我要變更設定」再按「下一步(N)>」繼續。



## A11. 使用「指定IP位址」設定說明

A11.1 選擇「指定IP位址」，將欲設定的IP位址填入表格中，按「下一步(N)>」繼續。

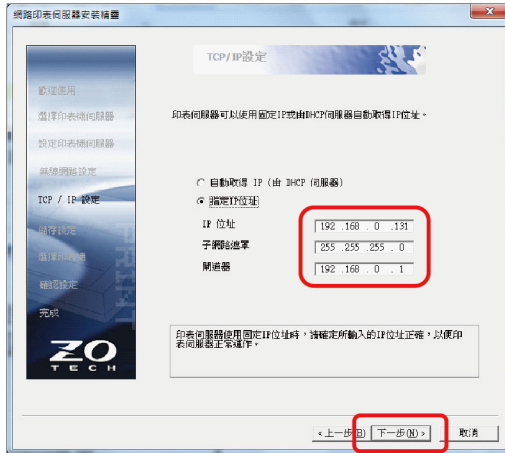

A11.2 確定IP位址資訊無誤之後按「下一步(N)>」，並請耐心等待設定值儲存至印表伺服器。儲存完畢會自動跳往下一頁，請繼續進行「步驟二、選擇印表機」。



## 步驟二、選擇印表機

B1.1 本頁面會顯示您的電腦已經安裝好的印表機驅動程式，如果沒看到您要安裝的印表機，請點擊「新增印表機」，如已在清單內，請跳至步驟B.9

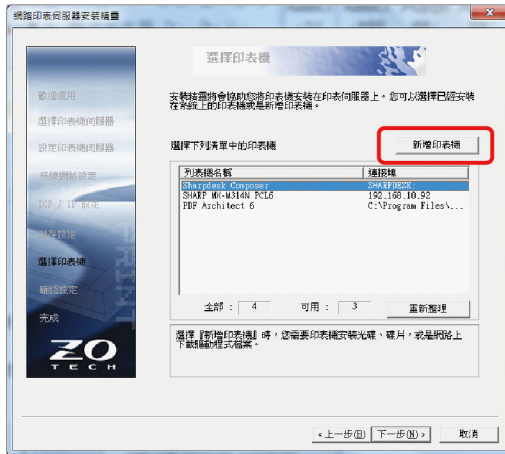

B.2 當您按下「新增印表機」的按鈕後，程式會自動跳出「新增印表機步驟」與「新增印表機精靈」兩個畫面，請您選擇「新增本機印表機」然後按「下一步(N)>」繼續。

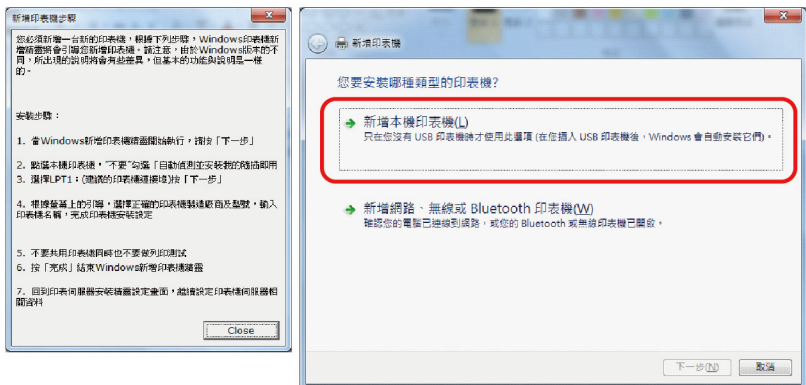

新增印表機精靈的畫面會因Windows版本不同而有所差異

B.3 新增印表機精靈會請您選擇一個連接埠，此時請您選擇「LPT1」，按「下一步(N)」繼續。

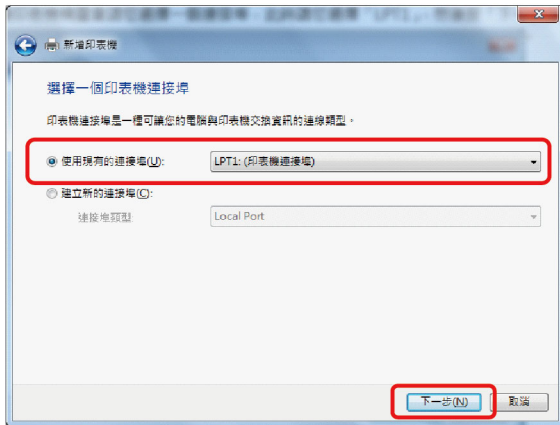

B.4 請選擇您的印表機廠牌與型號，按「下一步(N)」繼續。

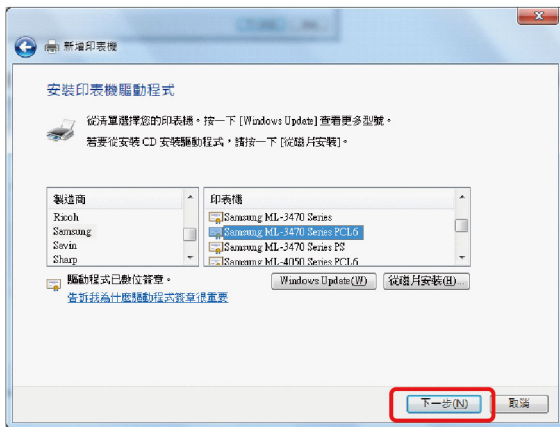

必要時請從印表機廠商網站下載最新版的驅動程式安裝

B5 如果印表機在電腦上曾經安裝過，請選擇「使用目前安裝的驅動程式(建議選項)」即可。請按「下一步(N)」繼續。

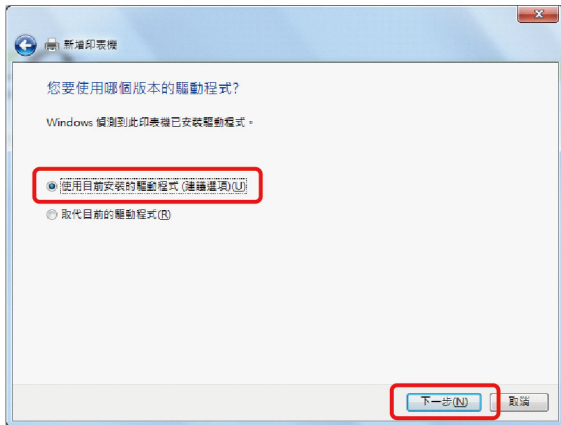

B.6 建議您將印表機名稱更改為「印表機型號-PrintServer」以方便辨識管理。請按「下一步(N)」繼續。

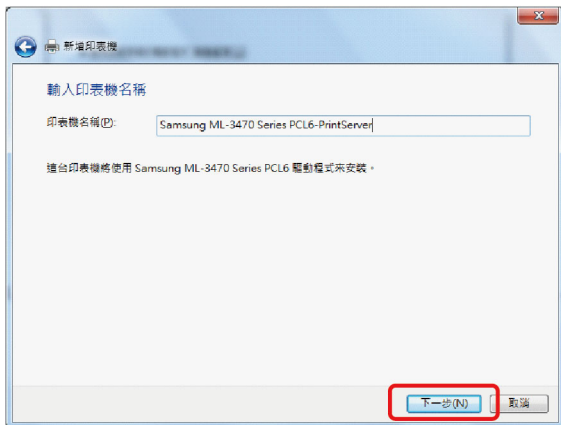

B.7 請選擇「不共用印表機」，按「下一步(N)」繼續。

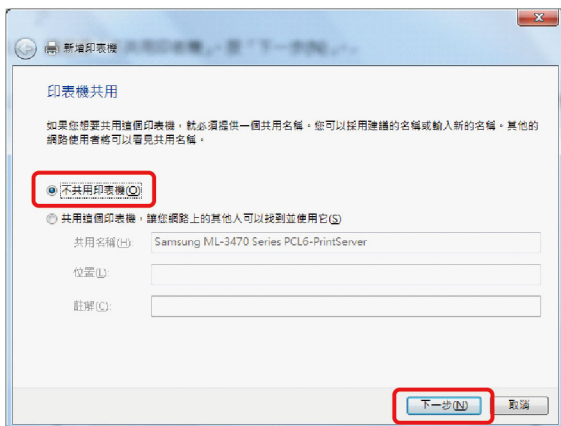

B.8 接著按下「完成」，回到PSWizard安裝精靈繼續設定。



目前印表機連接埠還沒完成設定，請先不要列印測試頁，否則會產生列印錯誤的訊息

B.9 回到PSWizard安裝精靈，請選取要安裝的印表機，按「下一步(N)>」繼續。



B.10 確認印表伺服器等資訊正確後，再按「下一步(N)>」完成印表機安裝設定。請繼續進行「步驟三、列印測試頁」。





### 步驟三、列印測試頁

C.1 以滑鼠右鍵點選在步驟二新增的印表機裝置再選擇「印表機內容」。

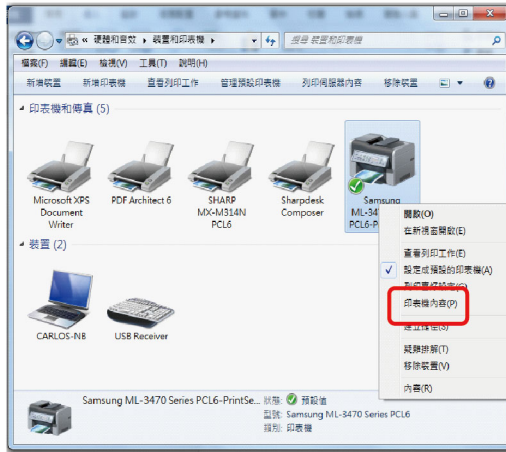

C.2 進入「印表機內容」畫面後，選擇「連接埠」確認步驟二所新增的連接埠是否已勾選。

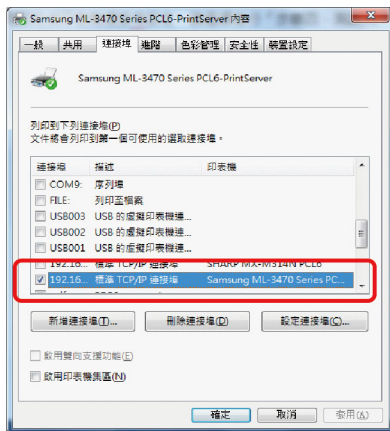

如果沒有看到新增的連接埠，請參考源壹官網的使用手冊第四章節「Standard TCP/IP手動安裝」的操作。

C3. 選擇「一般」，接著點擊「列印測試頁」。

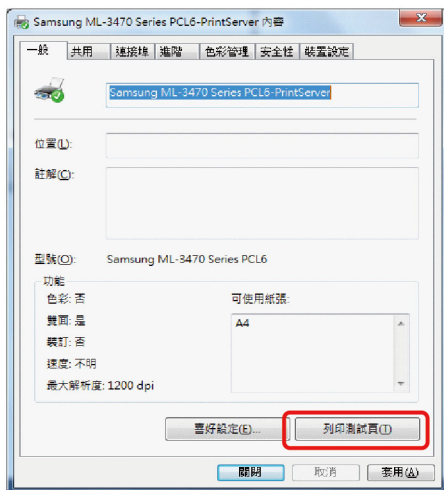

能正常列印表示您的印表伺服器已經可以正常使用

## FAQs (常見問題處理)

**Q1. 為何我的印表機接上印表伺服器後無法列印？**

1. 確認您的電腦與印表伺服器之間網路溝通連接正確。
2. 關閉印表機雙向支援功能。

**Q2. 如何知道我購買的印表伺服器與我的印表機是否相容呢？**

您可至源壹科技網站(<http://www.zot.com.tw>)，點選「相容性查詢」進入查詢。

**Q3. 我的印表伺服器有設定密碼，但是忘記了，該怎麼辦？**

請參考快速安裝手冊頁碼P2的「注意事項-恢復出廠預設值」步驟來清除密碼。**注意：恢復出廠預設值將會同時清除您的網路設定。**

**Q4. 我在透過印表伺服器列印時都會出現亂碼，請問要如何解決？**

1. 印表機列印亂碼大部分屬於印表機驅動程式相容性問題，請您更新印表機的驅動程式。
2. 關閉印表機雙向支援功能。
3. 點矩陣印表機可透過PSAdmin工具或登入產品網頁將印表伺服器上列印速度調整選項設定為慢速。(圖A)

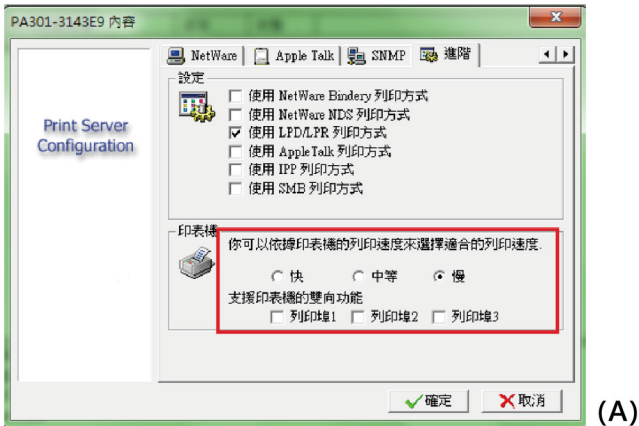

(A)

**Q5. 我透過Standard TCP/IP Print Port安裝三埠的印表伺服器時，在LPR的通訊協定下，我在佇列名稱的欄位應該輸入什麼？**

1. 單埠印表伺服器 使用：LP1 2. 三埠印表伺服器 使用：LP1、LP2、LP3

**Q6. ZOTEC 印表伺服器的雙向功能支援哪些資訊？**

1. 印表機製造商 2. 印表機型號 3. 印表機支援的列印語言 4. 印表機目前狀態

**Q7. 請問該如何解決「這個名稱的連接埠已存在，請選擇另外的名稱連接埠」的問題？**

當您使用三埠的印表伺服器在同一台電腦上透過Standard TCP/IP Print Port新增第二台或第三台印表機時，只需要在新增過程中將「連接埠名稱」欄位內的設定值更改成不同的連接埠名稱即可。

**Q8. 我在防火牆開啟的狀況下，使用LPR去安裝Print Server時我應該開哪些Port號呢？**

請在您的防火牆上開放TCP 515即可。

**源壹科技ZOTEC. CO., LTD** 地址：114台北市內湖區瑞光路513巷22弄5號2樓  
技術支援專線：(02)2656-1816 | ROHS聲明書網址：<http://www.zot.com.tw>

※我們將不斷改進我們的產品並保留修改某些功能和規格的權利，恕不另行通知。

